

DŮLEŽITÁ BEZPEČNOSTNÍ OPATŘENÍ



Tyto značky jsou umístěny na dolní, boční nebo zadní straně přístroje.

VAROVÁNÍ: ABYSTE PŘEDEŠLI NEBEZPEČÍ POŽÁRU NEBO ÚRAZU ELEKTRICKÝM PROUDEM, NEVYSTAVUJTE PŘÍSTROJ DEŠTI ANI VLHKOSTI

NEBEZPEČÍ ÚRAZU ELEKTRICKÝM PROUDEM NEOTEVÍRAT



Tyto značky jsou umístěny na dolní, boční nebo zadní straně přístroje.

UPOZORNĚNÍ: ABY NEDOŠLO K ÚRAZU ELEKTRICKÝM PROUDEM, NEODSTRAŇUJTE KRYT (ANI ZADNÍ ČÁST PŘÍSTROJE). UVNITŘ NEJSOU ŽÁDNÉ ČÁSTI, KTERÉ BY MOHL UŽIVATEL SÁM OPRAVIT. PŘENECHTE OPRAVY KVALIFIKOVANÝM SERVISNÍM TECHNIKŮM.



Symbol blesku v rovnostranném trojúhelníku upozorňuje uživatele na existenci neizolovaného „nebezpečného napětí“ uvnitř přístroje, které může mít takovou velikost, že hrozí nebezpečí úrazu osob elektrickým proudem.



Symbol vykřičníku umístěný v rovnostranném trojúhelníku upozorňuje uživatele na důležité pokyny pro obsluhu a údržbu (opravy), které se nacházejí v doprovodné dokumentaci přístroje.

Následující štítek, připevněný k přístroji, obsahuje správný postup pro práci s laserovým paprskem.

**TŘÍDA 1
LASEROVÝ PRODUKT**

TENTO ŠTÍTEK JE PŘIPEVNĚN K MÍSTU UVEDENÉM NA OBRÁZKU, ABY UPOZORŇOVAL NA TO, ŽE PŘÍSTROJ OBSAHUJE LASEROVÉ ZAŘÍZENÍ.

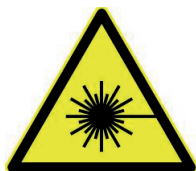

UPOZORNĚNÍ
NEBEZPEČÍ ZASAŽENÍ NEVIDITELNÝM LASEROVÝM ZÁŘENÍM V PŘÍPADĚ OTEVŘENÍ A ZABLOKOVÁNÍ OCHRANNÝCH MECHANISMŮ. NEVYSTAVUJTE SE PŮSOBNÍ PAPRSKU

VAROVNÝ ŠTÍTEK UPOZORŇUJÍCÍ NA ZÁŘENÍ JE UMÍSTĚN UVNITŘ PŘÍSTROJE. JAK JE UVEDENO NA OBRÁZKU, OBSAHUJE VAROVÁNÍ PŘED DALŠÍM ZASAŽENÍ DO PŘÍSTROJE. TOTO ZAŘÍZENÍ POUŽÍVÁ LASEROVÉ PAPRSKY PŘESAHUJÍCÍ LIMIT PRO LASEROVÝ PRODUKT TŘÍDY 1.

BEZPEČNOSTNÍ POKYNY

1. PŘEČTĚTE SI POKYNY – Všechny bezpečnostní a provozní pokyny byste si měli přečíst předtím, než začnete přístroj používat.
2. USCHOVEJTE POKYNY – Bezpečnostní a uživatelské pokyny uložte na bezpečné místo pro pozdější použití.
3. DBEJTE VŠECH VAROVÁNÍ – Musí být dodržována všechna varování uvedená na přístroji a v návodu k obsluze.
4. DODRŽUJTE POKYNY – Dodržujte všechny provozní pokyny a pokyny k používání.
5. VODA A VLHKOST – Zařízení nesmí být používáno v blízkosti vody, například poblíž vany, umyvadla, kuchyňského dřezu, nádob v prádelnách, plaveckých bazénů nebo ve vlhkém prostředí.
6. ODVĚTRÁVÁNÍ – Postavte přístroj na takové místo a do takové polohy, aby nebylo blokováno správné odvětrávání. Nestavte přístroj například na postel, pohovku, rohož nebo podobné povrchy, které by mohly blokovat větrací otvory; nestavte přístroj do omezených prostor, jako například do knihovničky nebo skříňky, kde by mohlo dojít ke zhoršení proudění vzduchu větracími otvory.
7. TEPLA – Tento přístroj musí být umístěn mimo zdroje tepla, jako jsou například zářiče, kamna nebo podobná zařízení (včetně zesilovačů) produkující teplo.
8. ZDROJ ENERGIE – Tento přístroj lze připojit pouze ke zdroji energie, jehož typ je uvedený v návodu k obsluze nebo vyznačený na přístroji.
9. UZEMNĚNÍ – Je nutno učinit taková bezpečnostní opatření, aby byl přístroj správně uzemněn.
10. OCHRANA NAPÁJECÍHO KABELU – Napájecí kabely by měly být vedeny tak, aby na ně nemohl nikdo šlápnout a aby nedošlo k jejich přiskřípnutí předměty na ně položenými, přičemž zvýšenou pozornost je nutno věnovat kabelům u zástrček, zásuvek a místu, kde vystupují z přístroje.
11. ELEKTRICKÉ VEDENÍ – Venkovní anténu umístěte mimo dosah elektrického vedení.
12. KDYŽ PŘÍSTROJ NEPOUŽÍVÁTE – Pokud nebudete přístroj delší dobu používat, odpojte jeho napájecí kabel ze síťové zásuvky.
13. VNIKNUTÍ PŘEDMĚTŮ A TEKUTIN – Dávejte pozor, aby se do přístroje nedostaly větracími otvory žádné předměty nebo tekutiny.
14. POŠKOZENÍ VYŽADUJÍCÍ OPRAVU – Přístroj by měl být opraven kvalifikovaným servisním technikem, jestliže:
 - A. Je poškozen napájecí kabel nebo zástrčka.
 - B. Do přístroje se dostaly cizí předměty nebo tekutiny.
 - C. Přístroj byl vystaven působení deště.
 - D. Přístroj spadl na zem nebo došlo k poškození jeho krytu.
 - E. Přístroj nefunguje správně nebo došlo k podstatné změně výkonu.
15. OPRAVY – Uživatel by neměl zkoušet sám opravovat přístroj, s výjimkou oprav povolených v návodu k obsluze. Jakékoli jiné opravy by měli provádět výhradně kvalifikovaní servisní technici.

POZNÁMKY:

- 1) *Doporučujeme ponechat disk CD uvnitř přístroje, i když jej nepoužíváte. Zabráníte tak hromadění prachu na optické čočce.*
- 2) *U znečištěných nebo poškrábaných disků CD může docházet k přeskokování. Očistěte nebo vyměňte disk CD.*
- 3) *Pokud se zobrazí chyba nebo dojde k poruše, odpojte síťový kabel a vyjměte všechny baterie (pokud je lze vyjmout), aby zhasl displej. Pak přístroj opět zapněte.*
 - *Nestavte na přístroj zdroje otevřeného ohně, jako jsou například zapálené svíčky.*
 - *Nevystavujte přístroj působení kapající nebo stříkající vody a nepokládejte na přístroj předměty naplněné tekutinou (například vázy).*
 - *Pro odpojení zdroje energie vytáhněte síťovou zástrčku; síťová zástrčka musí zůstat snadno dostupná.*

PŘED ZAPNUTÍM

POZNÁMKY KE KOMPAKTNÍM DISKŮM (CD)

Protože znečištěné, poškozené nebo deformované disky mohou poškodit přístroj, věnujte prosím pozornost následujícímu:

1. a. POUŽITELNÉ KOMPAKTNÍ DISKY

Používejte pouze kompaktní disky se značkou uvedenou na disku.

- b. **CD:** kompaktní disk obsahující pouze digitální audio signály.



2. a. POZNÁMKY K MANIPULACI S DISKY

Vyjmání disku z obalu a vkládání do přístroje.

STISKNĚTE ČELISTI UPROSTŘED POUZDRA DISKU.

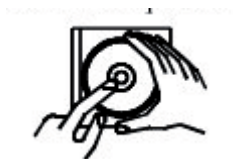

VLOŽTE DISK TAK, ABY BYLA STRANA S POTISKEM OBRÁCENÁ NAHORU.



ZVEDNĚTE DISK TAK, ABYSTE SE NEDOTKLI STRANY SE ZÁZNAMEM
VLOŽTE DISK JEMNÝM ZATLAČENÍM.

Nedotýkejte se reflexní plochy se záznamem

Na povrch disku nic nelepte ani nepište.

Kompaktní disky neohýbejte.



Nesprávně

3. SKLADOVÁNÍ

Po vyjmutí disku z přístroje jej vložte zpět do jeho pouzdra.

Nevystavujte disky přímému slunečnímu světlu, vysokým teplotám z topných těles apod., vysoké vlhkosti nebo prachu.

Čištění disků

Před vložením disku z něj odstraňte prach.

Nečistoty a otisky prstů odstraňte jemným hadříkem. Disk by měl být čištěn hvězdicovými pohyby od středu disku k jeho okraji.

OD STŘEDU K OKRAJI



Správně



Nesprávně

Tento přístroj je určen k přehrávání 8cm nebo 12cm kompaktních disků opatřených identifikačním logem na disku. Nikdy nepoužívejte pro čištění kompaktních disků ředidlo, benzen, čistič gramofonových desek nebo antistatický sprej.

POZNÁMKY K PŘÍSTROJI

- Dávejte pozor na kondenzaci vlhkosti
Když se vodní pára dostane do styku s povrchem chladného materiálu, vytvoří se vodní kapky. Pokud dojde ke kondenzaci, může být znemožněna správná funkce nebo přístroj nemusí vůbec fungovat.
V tomto případě se nejedná o poruchu a přístroj je nutno vysušit (pro vysušení zapněte (ON) vypínač POWER a nechte přístroj několik hodin v tomto stavu.)
- Dávejte si pozor zejména na následující podmínky.
 1. Když přístroj přenesete z chladného do teplého prostředí a teploty jsou značně odlišné.
 2. Když začne pracovat topné těleso.
 3. Když přístroj přenesete z klimatizovaného prostředí do prostředí s vysokou teplotou a vlhkostí.
 4. Když existuje značný rozdíl mezi vnitřní teplotou přístroje a okolní teplotou, nebo za podmínek, kdy snadno dochází ke kondenzaci.
- Chraňte přístroj před deštěm, ohněm, vlhkostí, pískem, prachem, chemikáliemi a nadměrným teplem (např. v blízkosti topného zařízení nebo ve vozidle zaparkovaném na přímém slunečním světle.)

UMÍSTĚNÍ OVLÁDACÍCH PRVKŮ PŘÍSTROJE

POHLED ZEPŘEDU

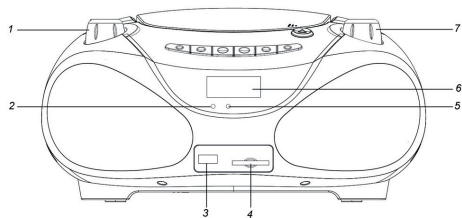

1. OVLADAČ VOLUME (HLASITOST)
2. INDIKÁTOR NAPÁJENÍ
3. PORT USB
4. SLOT PRO KARTY SD/MMC
5. INDIKÁTOR FM STEREO
6. LCD DISPLEJ
7. OVLADAČ TUNING (LADĚNÍ)
8. KONEKTOR AUX-IN (EXTERNÍ VSTUP)
9. VOLIČ FUNCTION (FUNKCE)
10. TLAČÍTKO MODE (REŽIM)
11. TLAČÍTKO FOLDER + (DALŠÍ SLOŽKA)
12. PLAY/PAUSE (PŘEHRÁVÁNÍ/PAUZA)
13. TLAČÍTKO STOP (ZASTAVENÍ)
14. TLAČÍTKO SKIP- (PŘESKOČIT DOZADU)
15. TLAČÍTKO SKIP+ (PŘESKOČIT DOPŘEDU)
16. TLAČÍTKO PRO OTEVŘENÍ KRYTU CD
17. VOLIČ BAND (PÁSMO)
18. ANTÉNA
19. KRYT CD
20. ZDÍŘKA AC (STŘÍDAVÉ NAPÁJENÍ)

POHLED SESHORA

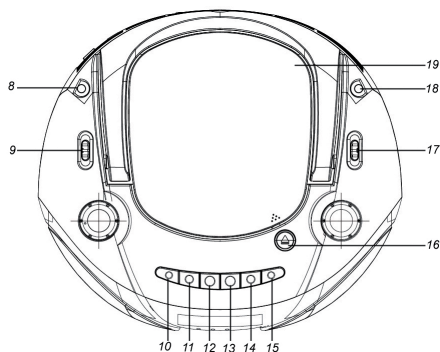

POHLED ZE ZADU

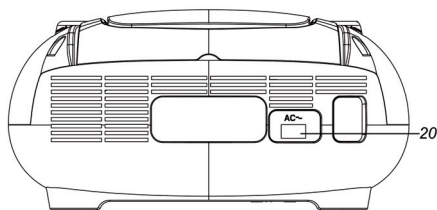

STRÍDAVÉ NAPÁJENÍ

1. Před připojením síťového napájecího kabelu zkontrolujte, zda provozní napětí vašeho přístroje odpovídá napětí místního zdroje energie.
2. Připojte jeden konec síťového napájecího kabelu (dodávané příslušenství) do zdířky AC umístěné v zadní části přístroje.
3. Druhý konec připojte do síťové zásuvky.
4. Po připojení zdroje energie přepněte volič „FUNCTION“ do polohy „CD/USB“ nebo „RADIO“ pro poslech CD nebo rádia - indikátor napájení se rozsvítí.
5. Pokud již nechcete přístroj používat, přepněte volič „FUNCTION“ do polohy „AUX/OFF“ (Externí vstup / Vypnuto) pro zastavení - indikátor napájení zhasne.

NAPÁJENÍ Z BATERÍ

1. Otevřete kryt prostoru pro baterie.
2. Vložte do prostoru pro baterie 8 baterií UM-2 typu „C“. Zajistěte, aby byly baterie vloženy se správnou polaritou uvedenou na schématu v prostoru pro baterie.
3. Vraťte zpět kryt prostoru pro baterie.

Poznámky:

1. *Baterie se po připojení síťového kabelu do konektoru AC automaticky odpojí a přístroj začne být napájen ze sítě. Pokud nebudete baterie pro napájení přístroje používat, vyjměte všechny baterie z prostoru pro baterie.*
2. *Nevyhazujte vybité baterie do běžného domácího odpadu.*
3. *Odevzdejte vybité baterie vašemu prodejci nebo je odнесите do sběrného dvora.*

OVLÁDÁNÍ CD PŘEHRÁVAČE

*Začínáme

1. Nastavte volič „FUNCTION“ do polohy CD/USB. Otevřete kryt CD pomocí tlačítka „CD OPEN“. Vložte disk CD do prostoru pro disk tak, aby byla strana s potiskem obrácena nahoru a uzavřete kryt CD.
2. Spustí se vyhledávání a zobrazí se první číslo skladby, které se současně začne automaticky přehrávat.

*REŽIM PŘESKAKOVÁNÍ (CD/MP3/USB/SD)

1. Pokud během přehrávání nebo pauzy jednou stisknete tlačítko „SKIP+“, přepne se přístroj na další skladbu, zobrazí číslo této skladby a pak bude pokračovat v přehrávání nebo pauze. Pokud tlačítko „SKIP+“ dlouze podržíte, bude aktuální skladba rychle přetočena dopředu.
2. Pokud během přehrávání nebo pauzy jednou stisknete tlačítko „SKIP-“, přepne se přístroj na předchozí skladbu, zobrazí číslo této skladby a pak bude pokračovat v přehrávání nebo pauze. Pokud tlačítko „SKIP-“ dlouze podržíte, bude aktuální skladba rychle přetočena dozadu.

*REŽIM ZASTAVENÍ

Pokud během přehrávání nebo pauzy krátce stisknete tlačítko „STOP“, přístroj se přepne do režimu zastavení a zobrazí CELKOVÝ POČET skladeb.

*REŽIM PŘEHRÁVÁNÍ/PAUZY (CD/MP3/USB/SD)

1. Pokud v režimu zastavení krátce stisknete tlačítko „PLAY/PAUSE“, přehraje se první skladba a zobrazí se ikona PŘEHRÁVÁNÍ (▶).



2. Pokud v režimu přehrávání stisknete tlačítko „PLAY/PAUSE“, přístroj se přepne do režimu pauzy, zobrazí se ikona PŘEHRÁVÁNÍ (▶) a začne blikat číslo skladby.

*REŽIM SLOŽKA+ (CD/MP3/USB/SD)

1. Pokud v režimu PŘEHRÁVÁNÍ/PAUZA/ZASTAVENÍ krátce stisknete tlačítko „FOLDER+“, přepne se přístroj na další složku a zobrazí číslo složky.
2. Pokud v režimu PŘEHRÁVÁNÍ/PAUZA/ZASTAVENÍ dlouze stisknete tlačítko „FOLDER+“, přepne se přístroj o 10 skladeb dopředu a zobrazí číslo skladby.

*REŽIM OPAKOVÁNÍ (OPAKOVAT 1 / OPAKOVAT VŠE / OPAKOVÁNÍ VYPNUTO)

1. V režimu přehrávání nebo pauzy stiskněte jednou tlačítko „MODE“ - zobrazí se blikající indikace  a je možno opakovaně přehrávat aktuální skladbu.



2. V režimu přehrávání nebo pauzy stiskněte dvakrát tlačítko „MODE“ - zobrazí se  FOLDER a je možno opakovaně přehrávat aktuální složku.



3. V režimu přehrávání nebo pauzy stiskněte třikrát tlačítko „MODE“ - zobrazí se trvale svítící  a je možno opakovaně přehrávat všechny skladby.



4. V režimu přehrávání nebo pauzy stiskněte čtyřikrát tlačítko „MODE“ - zobrazí se *RANDOM* a opakování je zrušeno.



*REŽIM PROGRAMOVÁNÍ (CD/MP3/USB/SD)

Lze naprogramovat přehrávání až 20 skladeb (CD) / 99 skladeb (MP3,WMA) disku v libovolném pořadí.

1. V režimu zastavení stiskněte krátce tlačítko „MODE“ - na LCD displeji se zobrazí blikající indikace P01.

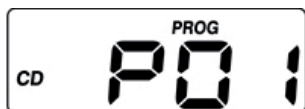

2. Pomocí tlačítek „SKIP-/SKIP+“ vyberte požadovanou skladbu.
3. Stiskněte tlačítko „MODE“ pro zápis skladby do programu.
4. Indikace na LCD displeji se změní na P02.
5. Opakováním kroků 2~4 naprogramujte až **20 skladeb (CD) / 99 skladeb (MP3,WMA)**; po dosažení maxima naprogramovaných skladeb se na displeji zobrazí indikace FUL (Zaplňeno).



- * Pro dokončení programování a spuštění přehrávání krátce stiskněte tlačítko „PLAY/PAUSE“ - přehrávání programu se spustí automaticky.
- * Pro ukončení programování dvakrát krátce stiskněte tlačítko „STOP“ pro zrušení režimu programování.

OVLÁDÁNÍ PŘEHRÁVÁNÍ Z USB ZAŘÍZENÍ / SD KARTY

***V prostoru pro disk CD NESMÍ být kompaktní disk.**

1. Nastavte volič „FUNCTION“ do polohy CD/USB.
2. Připojte USB zařízení ke konektoru USB nebo vložte SD kartu do slotu pro SD karty
3. Ovládání funkcí PLAY/PAUSE (Přehrávání/Pauza), STOP (Zastavení), SKIP- (Přeskočení-), SKIP+ (Přeskočení+), REPEAT (Opakování) a PROGRAM (Programování) je stejné jako u CD/MP3.
4. Pro přepnutí mezi režimem USB a SD stiskněte dlouze tlačítko „STOP“.

***Vložte do prostoru pro disk CD kompaktní disk.**

1. Nastavte volič „FUNCTION“ do polohy CD/USB.
2. Připojte USB zařízení ke konektoru USB nebo vložte SD kartu do slotu pro SD karty
3. Pro přepnutí mezi režimem CD, USB a SD stiskněte dlouze tlačítko „STOP“.
4. Ovládání funkcí PLAY/PAUSE (Přehrávání/Pauza), STOP (Zastavení), SKIP- (Přeskočení-), SKIP+ (Přeskočení+), REPEAT (Opakování) a PROGRAM (Programování) je stejné jako u CD/MP3.

OVLÁDÁNÍ PŘEHRÁVÁNÍ Z EXTERNÍHO ZAŘÍZENÍ

1. Připojte výstupní kabel zařízení do konektoru AUX (3,5 mm) umístěného na levé straně.
2. Nastavte volič „FUNCTION“ do polohy „AUX/OFF“ (Externí zařízení / Vypnuto), nastavte ovladač „VOLUME“ na požadovanou úroveň a přehrávejte zvuk pomocí reproduktoru.

OVLÁDÁNÍ RÁDIA:

1. Nastavte volič „FUNCTION“ do polohy RADIO.
2. Pomocí voliče „BAND“ vyberte požadované frekvenční pásmo.
3. Otočením ovladače „TUNING“ vyberte požadované frekvence stanice.
4. Otočením ovladače hlasitosti „VOLUME“ nastavte požadovanou úroveň hlasitosti.

***Příjem FM a FM-STEREO**

1. Nastavte volič „BAND“ do polohy FM - programy budou přijímány v monofonním režimu, což je vhodné zejména tehdy, když je příjem stereofonního signálu slabý.
2. Pro příjem stereofonních programů nastavte volič „BAND“ do polohy FM ST.; indikátor STEREO se rozsvítí pro indikaci FM stereo programu.

***ANTÉNY**

FM: Teleskopická prutová anténa; pro zlepšení příjmu roztáhněte prutovou anténu.

TECHNICKÉ ÚDAJE

Zdroj energie:	AC (střídavý): NAPÁJENÍ 230V~50Hz. DC (stejnoseměrný): 12 V (8 x 1,5 V baterie typ C nebo UM-2)
Výkon:	2 x 1,5 W (RMS)
Spotřeba energie:	15 W
Rozměry přístroje:	280 (Š) x 249 (V) x 140 (H) mm
Hmotnost:	1,70 kg
FM Frekvenční rozsah:	FM 88-108 MHz
Max kapacita USB:	32 GB
Max kapacita SD:	32 GB
Anténa:	TELESKOPICKÁ PRUTOVÁ ANTÉNA.
CD přehrávač:	CD/MP3 PŘEHRÁVAČ S HORNÍM VKLÁDÁNÍM.
Velikost CD:	KOMPATIBILNÍ S VELIKOSTMI 5" A 3".
Velikost reproduktoru:	3 PALCE (7,62 CM)

POKYNY A INFORMACE O NAKLÁDÁNÍ S POUŽITÝM OBALEM

Použitý obalový materiál odložte na místo určené obcí k ukládání odpadu.

LIKVIDACE POUŽITÝCH ELEKTRICKÝCH A ELEKTRONICKÝCH ZAŘÍZENÍ



Tento symbol na produktech anebo v průvodních dokumentech znamená, že použité elektrické a elektronické výrobky nesmí být přidány do běžného komunálního odpadu. Ke správné likvidaci, obnově a recyklaci předejte tyto výrobky na určená sběrná místa. Alternativně v některých zemích Evropské unie nebo jiných evropských zemích můžete vrátit své výrobky místnímu prodejci při koupi ekvivalentního nového produktu.

Správnou likvidací tohoto produktu pomůžete zachovat cenné přírodní zdroje a napomáháte prevenci potenciálních negativních dopadů na životní prostředí a lidské zdraví, což by mohly být důsledky nesprávné likvidace odpadů. Další podrobnosti si vyžádejte od místního úřadu nebo nejbližšího sběrného místa.

Při nesprávné likvidaci tohoto druhu odpadu mohou být v souladu s národními předpisy uděleny pokuty.

Pro podnikové subjekty v zemích Evropské unie

Chcete-li likvidovat elektrická a elektronická zařízení, vyžádejte si potřebné informace od svého prodejce nebo dodavatele.

Likvidace v ostatních zemích mimo Evropskou unii

Tento symbol je platný v Evropské unii. Chcete-li tento výrobek zlikvidovat, vyžádejte si potřebné informace o správném způsobu likvidace od místních úřadů nebo od svého prodejce.



Tento výrobek splňuje veškeré základní požadavky směrnic EU, které se na něj vztahují.

Změny v textu, designu a technických specifikacích se mohou měnit bez předchozího upozornění a vyhrazujeme si právo na jejich změnu.